

Portes de garage sur mesure

Présentation produit

Bénéfices produit

Ce système a été créé en tenant compte des détails et présente les caractéristiques suivantes:

- Une installation plus rapide, simple et sûre;
- Un linteau plus réduit avec le ressort avant (meilleur fonctionnement);
- Meilleure finition intérieure;
- Plus de robustesse;
- Joint d'étanchéité supérieur avec fixation au linteau.

Conforme à la norme européenne de sécurité NF En13241.

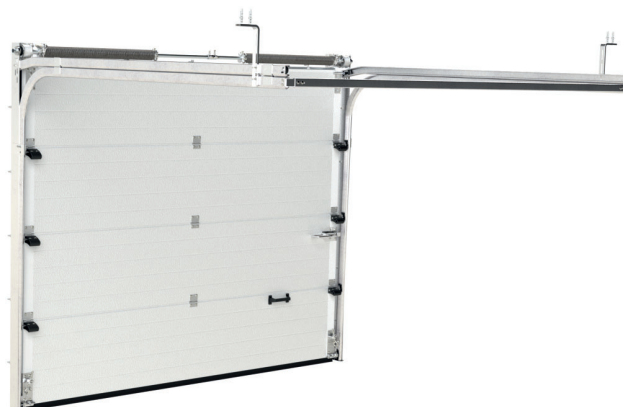

Caractéristiques générales de la porte

Système clip	Plus solide, un montage plus rapide et efficace.
Joint d'étanchéité supérieur avec fixation au linteau	Le fixation au linteau améliore l'étanchéité de la porte et l'esthétique côté extérieur.
Support de fixation au plafond ajustable	Facilite le montage et l'ajustement des rails afin d'obtenir une meilleure finition.
Pièce de protection inférieure la cornière verticale	Le pièce en nylon de fixation au sol améliore la protection de la cornière verticale contre la corrosion.
Cornière verticale	Le revêtement métallique galvanisée Z275 garanti de meilleures performances de résistance à la corrosion.
Rail	Améliore le guidage des galets, élimine les zones coupantes et augmente la solidité du rail. En revêtement métallique galvanisée Z275 et épaisseur de 1.2mm.
Protection pour le galet	Protection anti-pince doigt.
Verrou intérieur	Offre un point de fermeture mécanique en cas de longue absence.
Poignée	Pour ouverture manuelle de la porte.
Support de câble avec régulateur en aluminium	Pour une facile régulation de tension des câbles d'acier.
Finition du panneau supérieur en aluminium laqué	Pour une réglage facile.
Charnière centrale	Plus sécurisé et plus silencieux. Meilleur mouvement des panneaux.
Charnière latérale	Le support de galet en PA GF30 est plus esthétique. Le mouvement plus silencieux.
Barre d'écartement	Assure l'écartement correct entre les rails horizontaux. Augmente la robustesse sur toute la porte.
Ressort galvanisé	Évite la corrosion.

Portes de garage sur mesure

Présentation produit

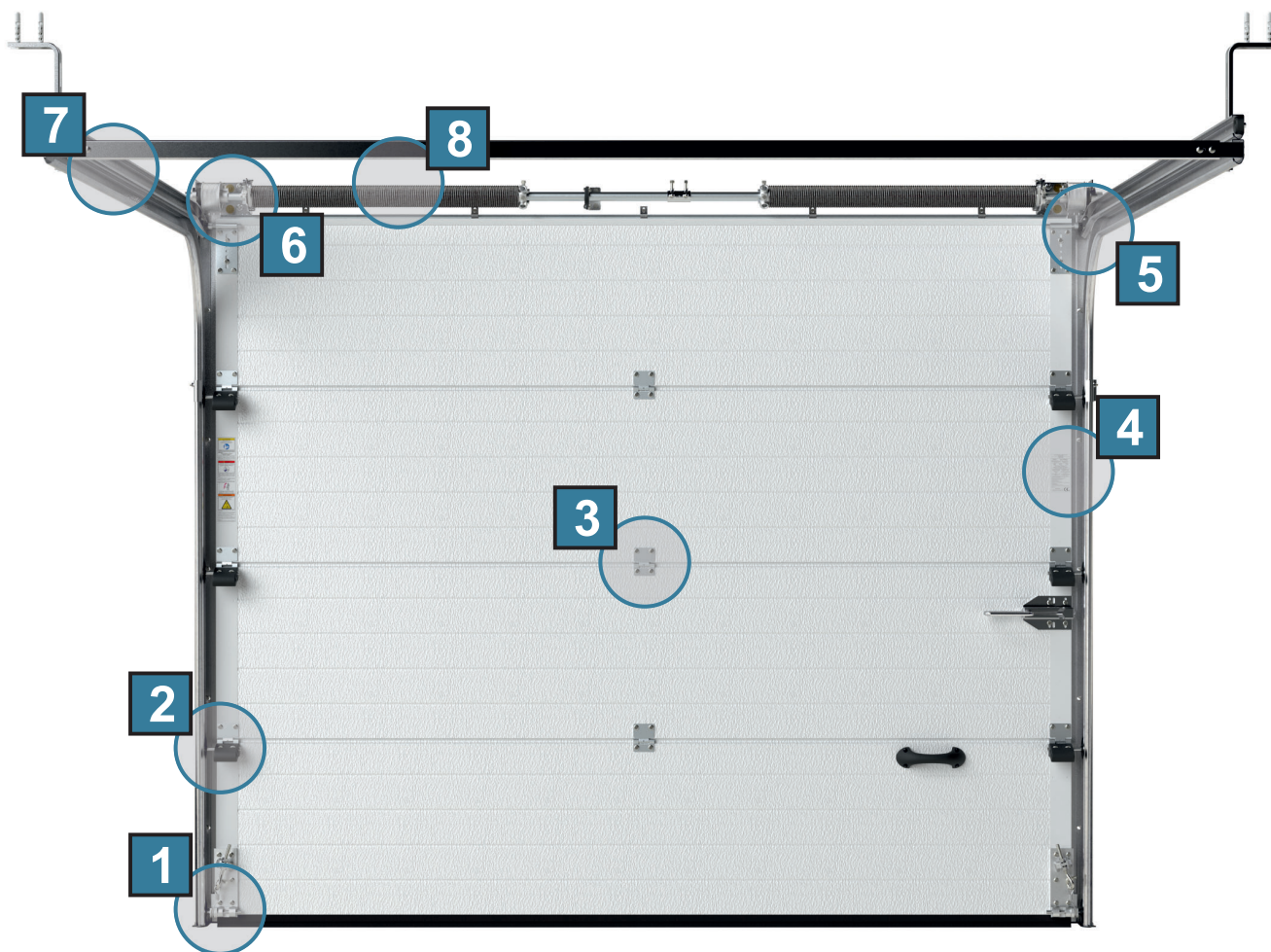

1 Supporte de câble avec réglleur

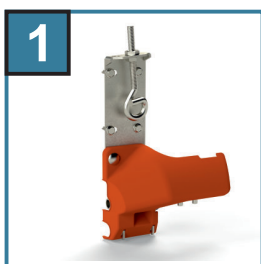

1 Parachute de câble



2 Charnière latéral



3 Charnière

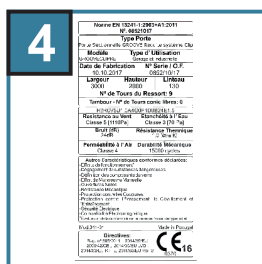

4 Etiquette CE



5 Rail double

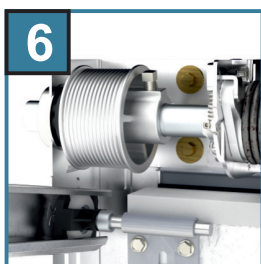

6 Système clip

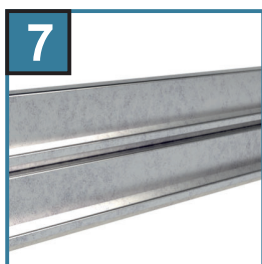

7 Revêtement métallique galvanisée Z275



8 Ressort galvanisé

Portes de garage sur mesure

Présentation produit

Dimensions de la porte

RAIL DOUBLE

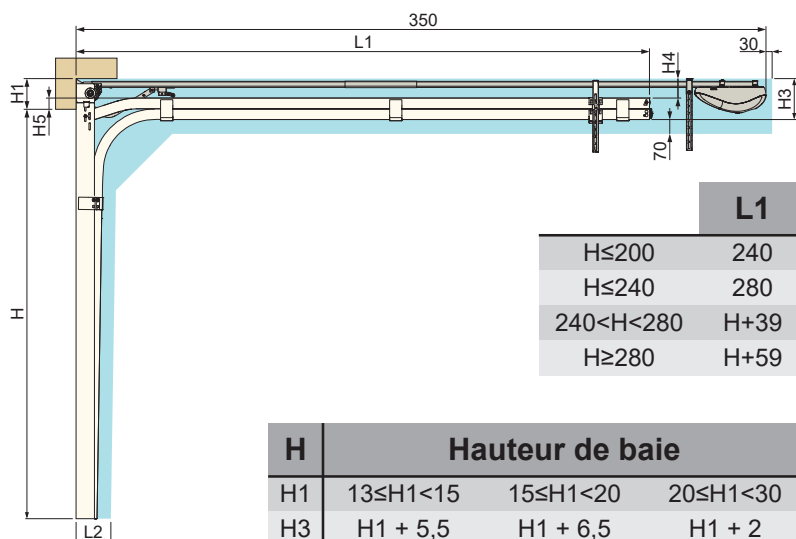

Écoinçon

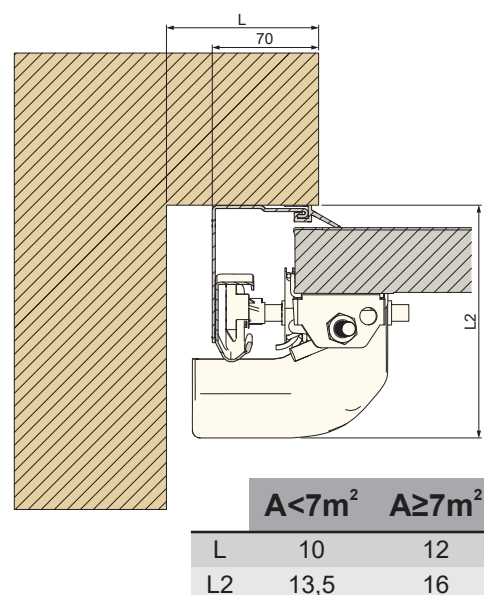

(mesures en cm)

Bien commander sa porte de garage

- Mesures indispensables à connaître:

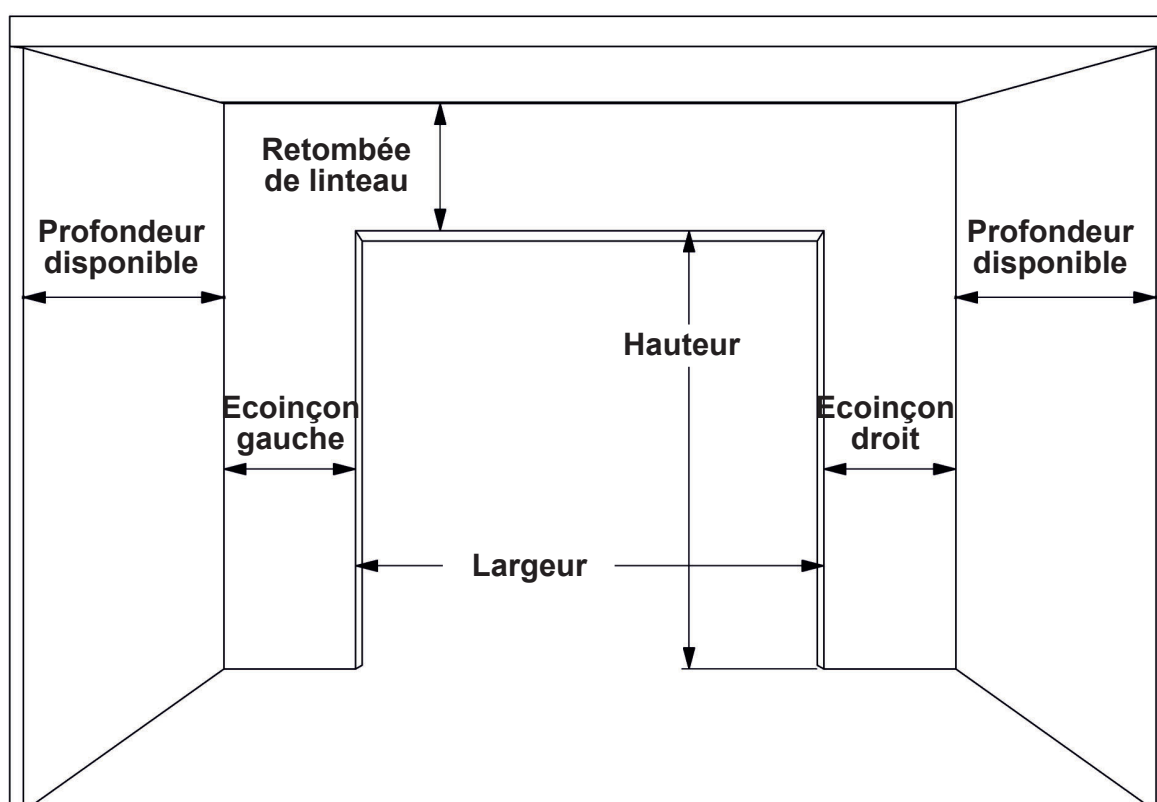

Portes de garage sur mesure

Design et finitions

Panneaux

Cassette



Lisse



Rainurée

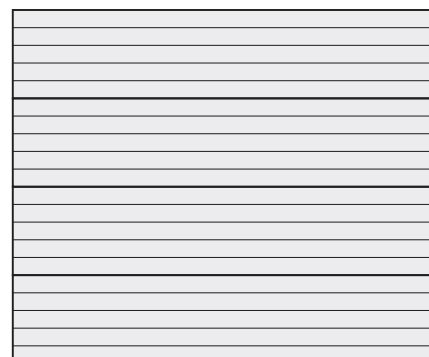

Couleurs panneaux

Couleurs: RAL

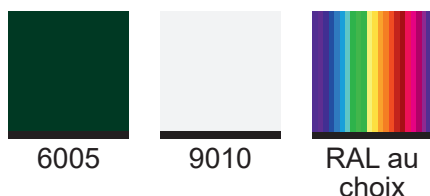

Couleurs: RAL

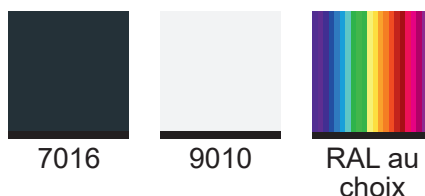

Couleurs: RAL

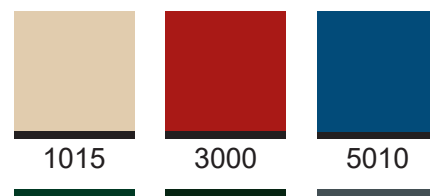

Couleurs: Bois

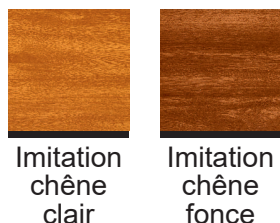

Couleurs: Bois

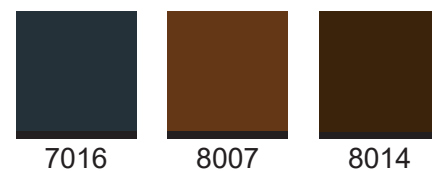
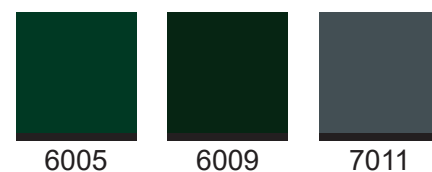
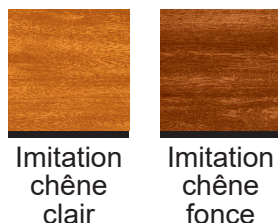

Couleurs: Spéciales

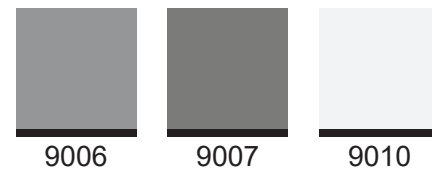

Caractéristiques techniques

Densité: $\pm 45\text{kg/m}^3$	Primaire intérieur de 10μ
Résistance à la compression: $\pm 0,13\text{N/mm}^2$	Épaisseur de la tôle extérieure: $\pm 0,32\text{mm} / \pm 0,6\text{mm}$
Module d'élasticité en compression: $\pm 2,7\text{N/mm}^2$	Épaisseur de la tôle intérieure: $\pm 0,42\text{mm}$
Coefficient des panneaux: $0,53\text{ W/m}^2.\text{K}$	Force d'adhérence: $\pm 0,15\text{N/mm}^2$
Pré laqué extérieur en polyester de 25μ	Tout le panneau est recouvert avec un film de protection adhésif en PVC.

Couleurs: Bois

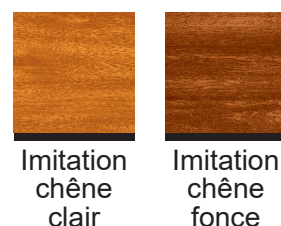

Design et finitions

Hublot



Hublot en PVC avec acrylique opaque

Couleurs: RAL

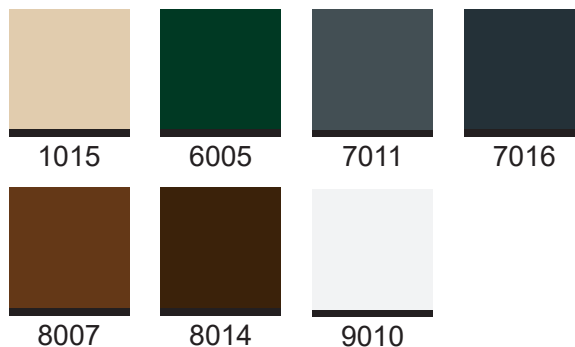

Configurations des hublots

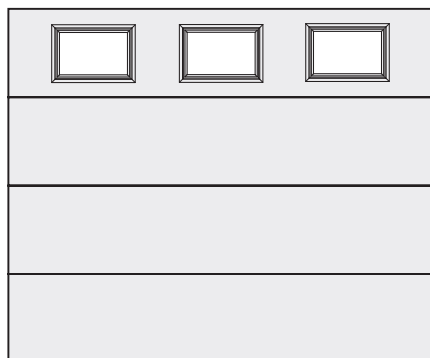

Hublots sur le panneau supérieur

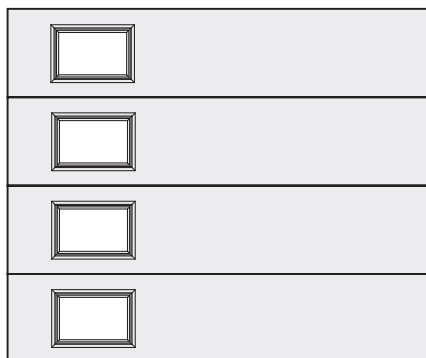

Hublots sur la gauche

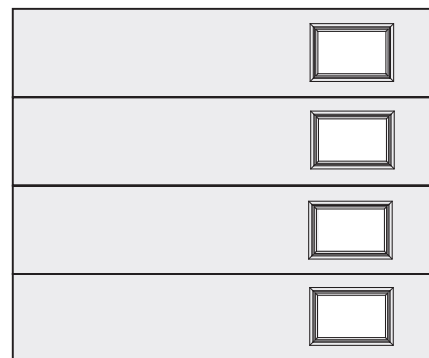

Hublots sur la droite

Portes de garage sur mesure

Design et finitions

Synoptique produit



Cassette - RAL 9010



Cassette - Imitation chêne clair



Lisse - RAL 7016



Lisse - RAL 9010



Rainurée - RAL 3000

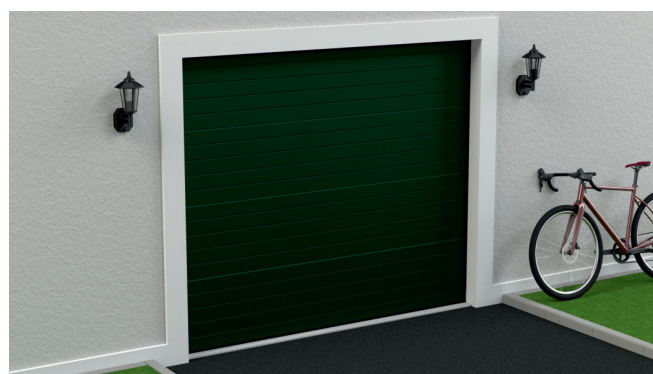

Rainurée - RAL 6005



Lisse avec Hublot - Imitation chêne clair



Lisse avec Hublot - RAL 7016